

# Үндсэн дүрэм, стандартууд

Зургийн дэсгэртийн хэмжээ

Зургийн дэсгэртийг ажилд бэлтгэх

Зураасны төрөл хэрэглээ

Масштаб



# Зургийн дэвсгэрт (цаас)-ийн хэмжээ

Дэвсгэртийн тэмдэглэгээ	À4	À3	À2	À1	À0
Цаасны талуудын хэмжээ	210x297	297x420	420x594	594x841	841x1189

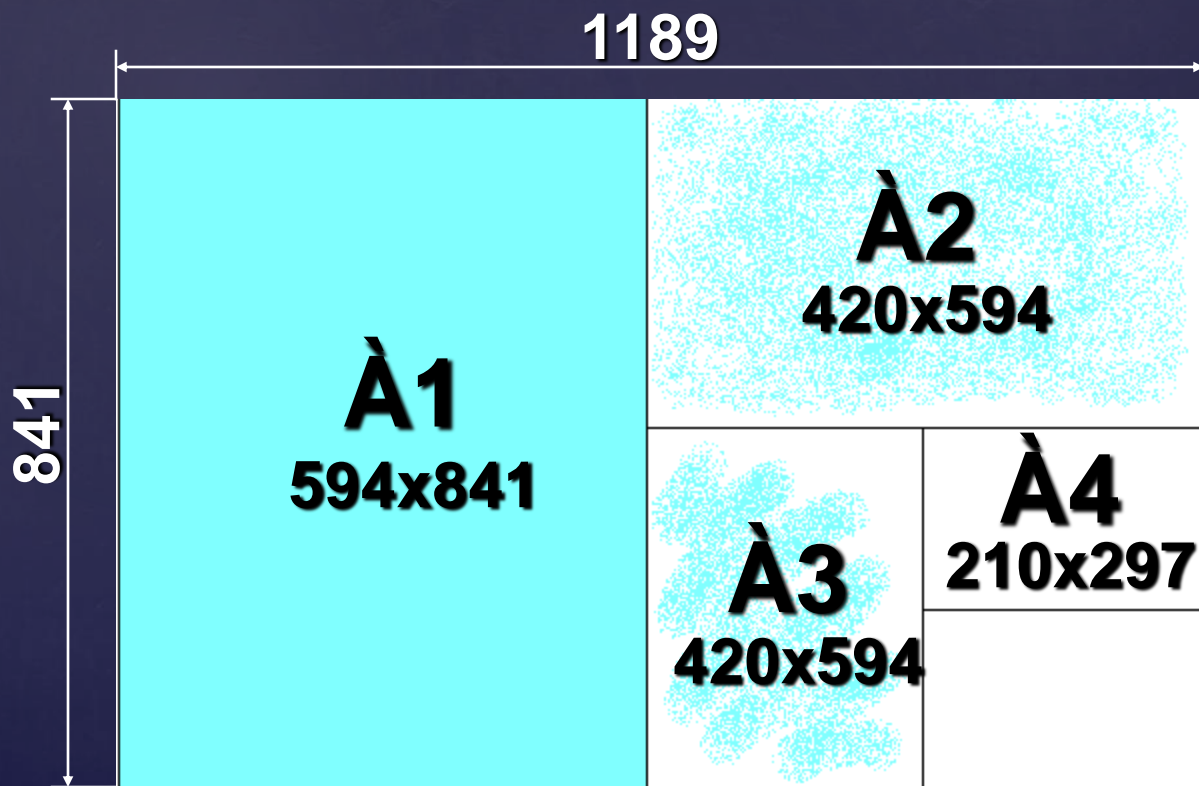



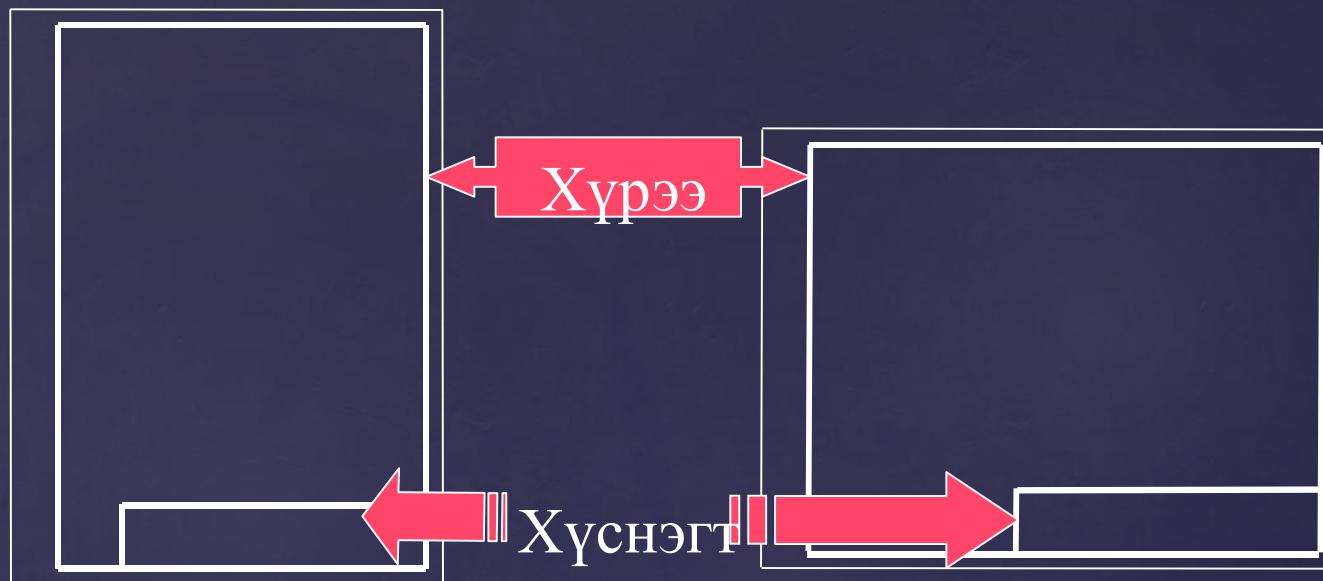

# Зургийн дэвсгэртийг ажилд бэлтгэх

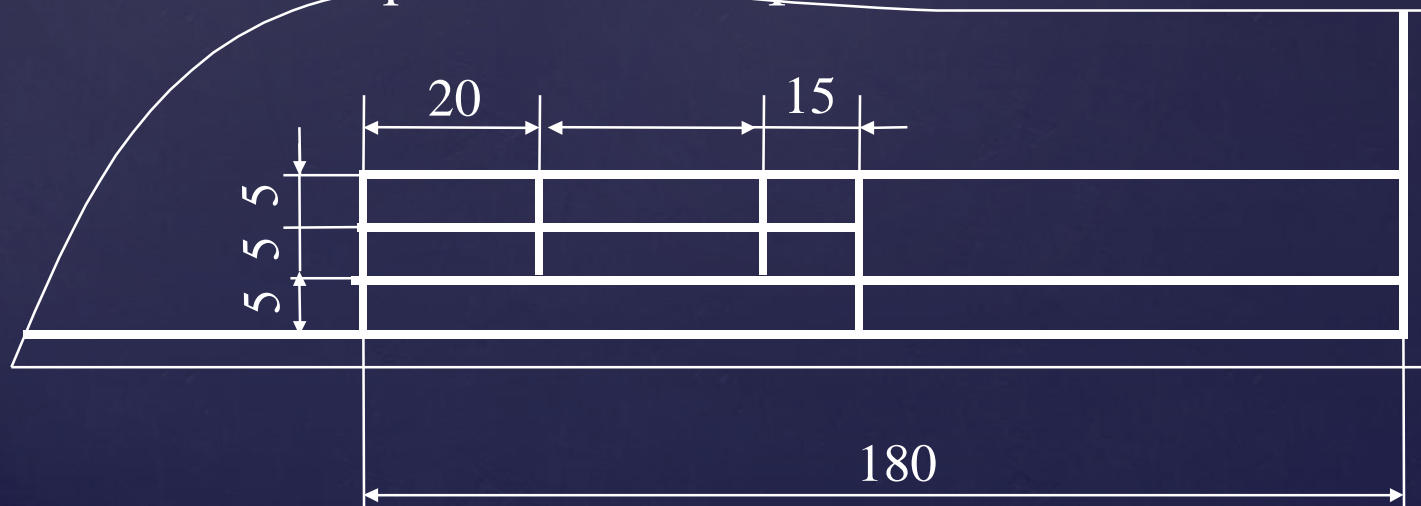

## Тодорхойлолтын хүснэгтийн хэмжээ



# Зураасны төрөл, зориулалт

Зураасны нэр	Зориулалт	Зураас	Зураасны өргөний хэмжээ
Үндсэн өргөн зураас	Ил харагдаж байгаа ирмэг, хөвөө, хязгаарыг тодруулах		$S=0,25...2$
Үргэлжилсэн нарийн зураас	Байгуулалт болон хэмжээний ба хязгаарын зураас		$0,5S$
Тасархай зураас	Нүдэнд үзэгдэхгүй ирмэг хөвөөг зурна.		$0,5S$
Цэгтэй тасархай зураас	Тэгш хэмийн болон тойрог, нумын тэнхлэг		$S$

# Масштаб

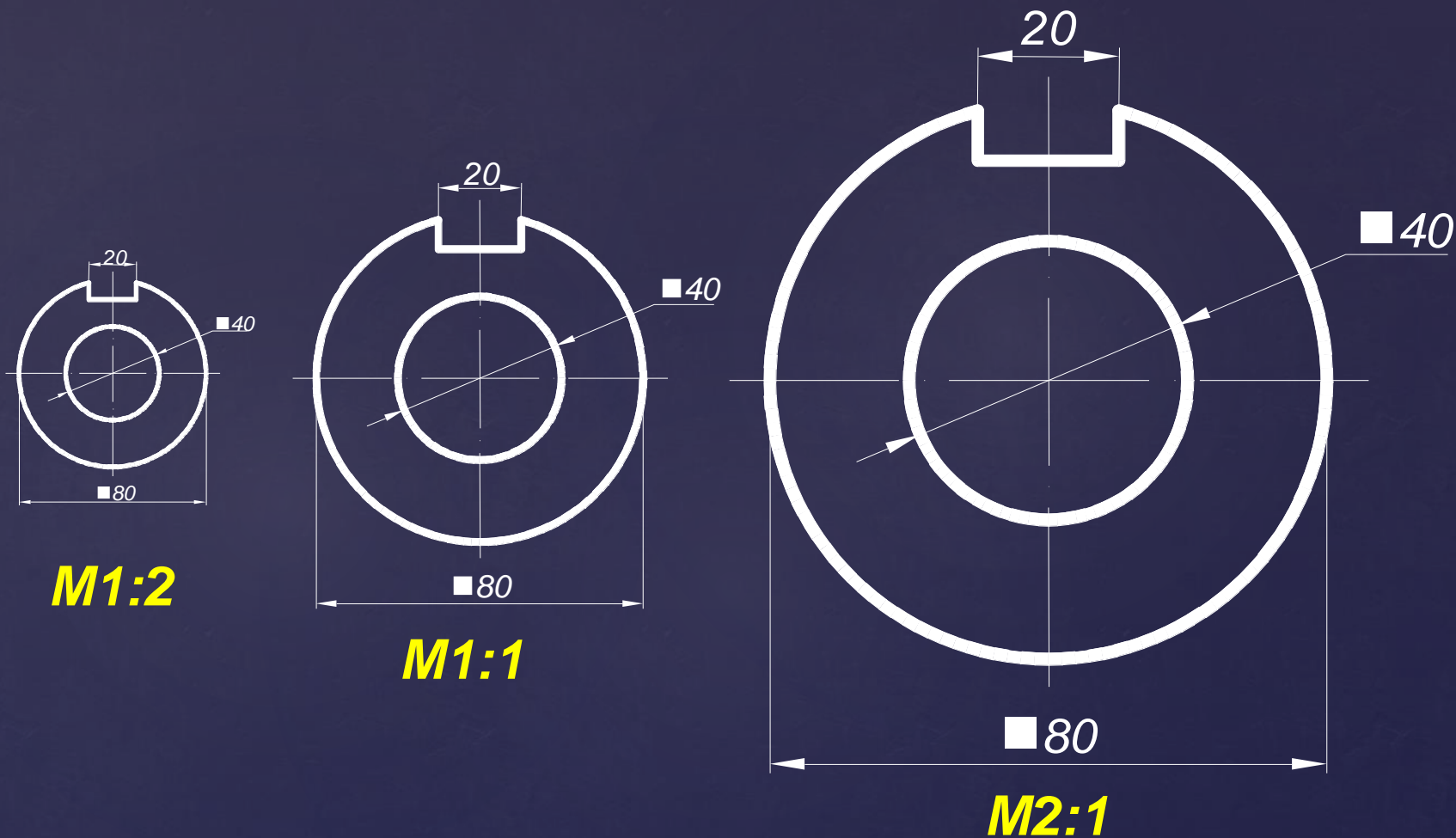

Дүрслэлийн шугаман хэмжээг бодит хэмжээнд нь харьцуулсан илэрхийллийг **масштаб** гэнэ.